

メモ	担当建築士	工事名	DATA	2020/2/15	図面NO P-01
	担当設計士	図面名	SCALE	1/30	
		高崎市 〇〇〇 寿司店 現状			

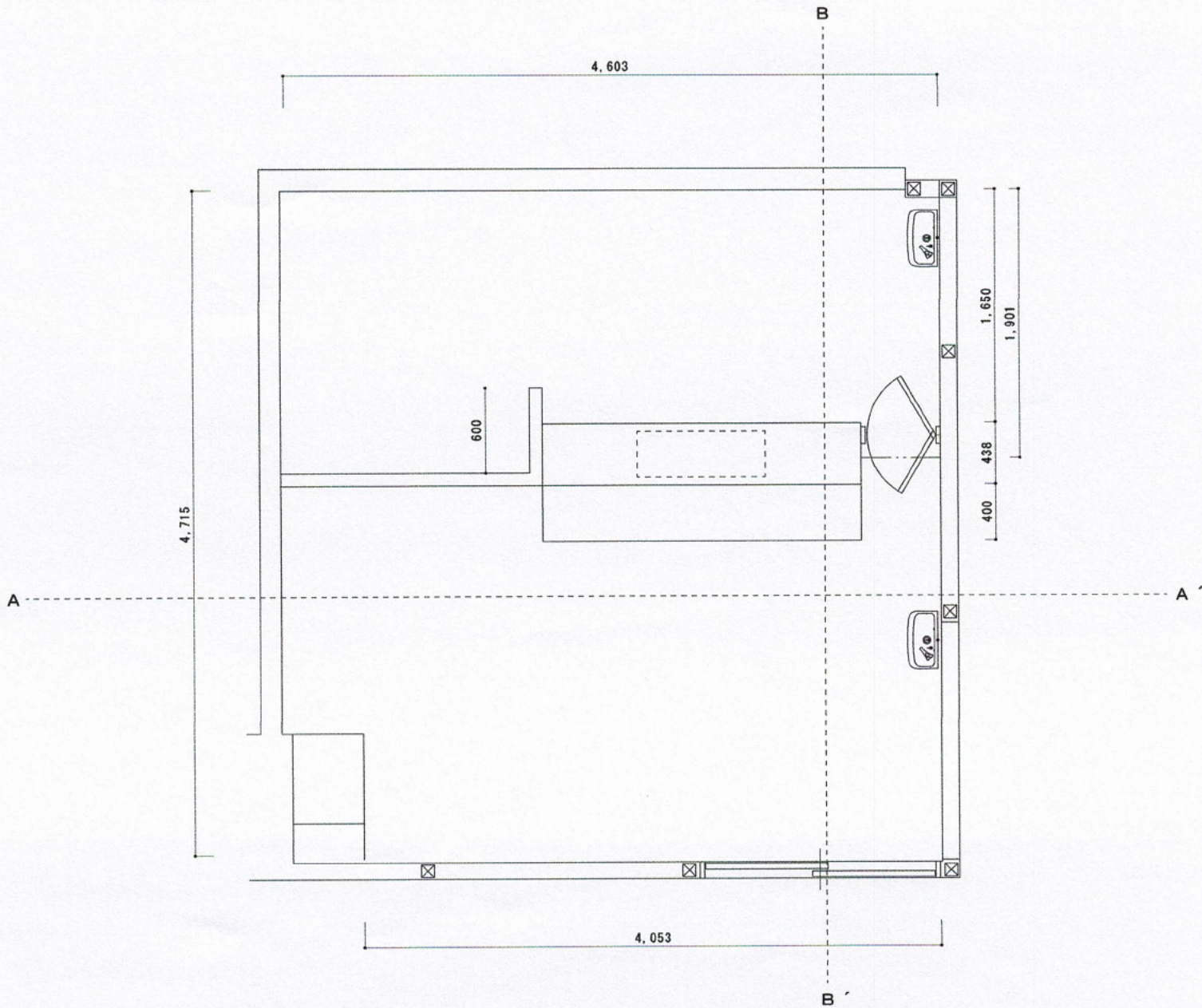

メモ

担当建築士  
担当設計士

工事名  
図面名

平面図

DATA 2020/03/07  
SCALE 1/30

図面NO P-02



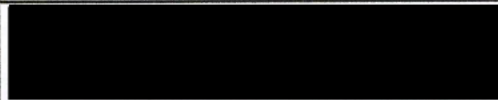
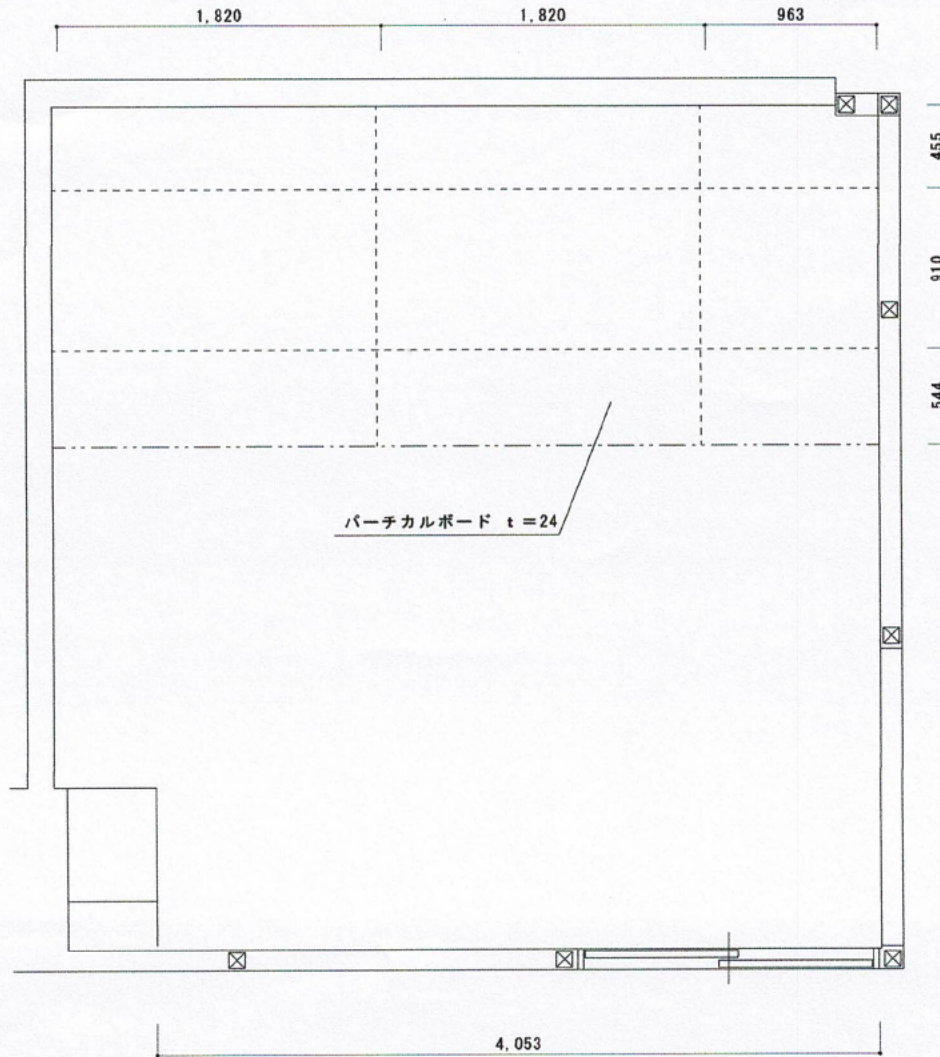

メモ

担当建築士  
担当設計士

工事名  
図面名

床伏図 (パーティカルボード)

DATA 2020/03/07  
SCALE 1/30

図面NO  
P-04

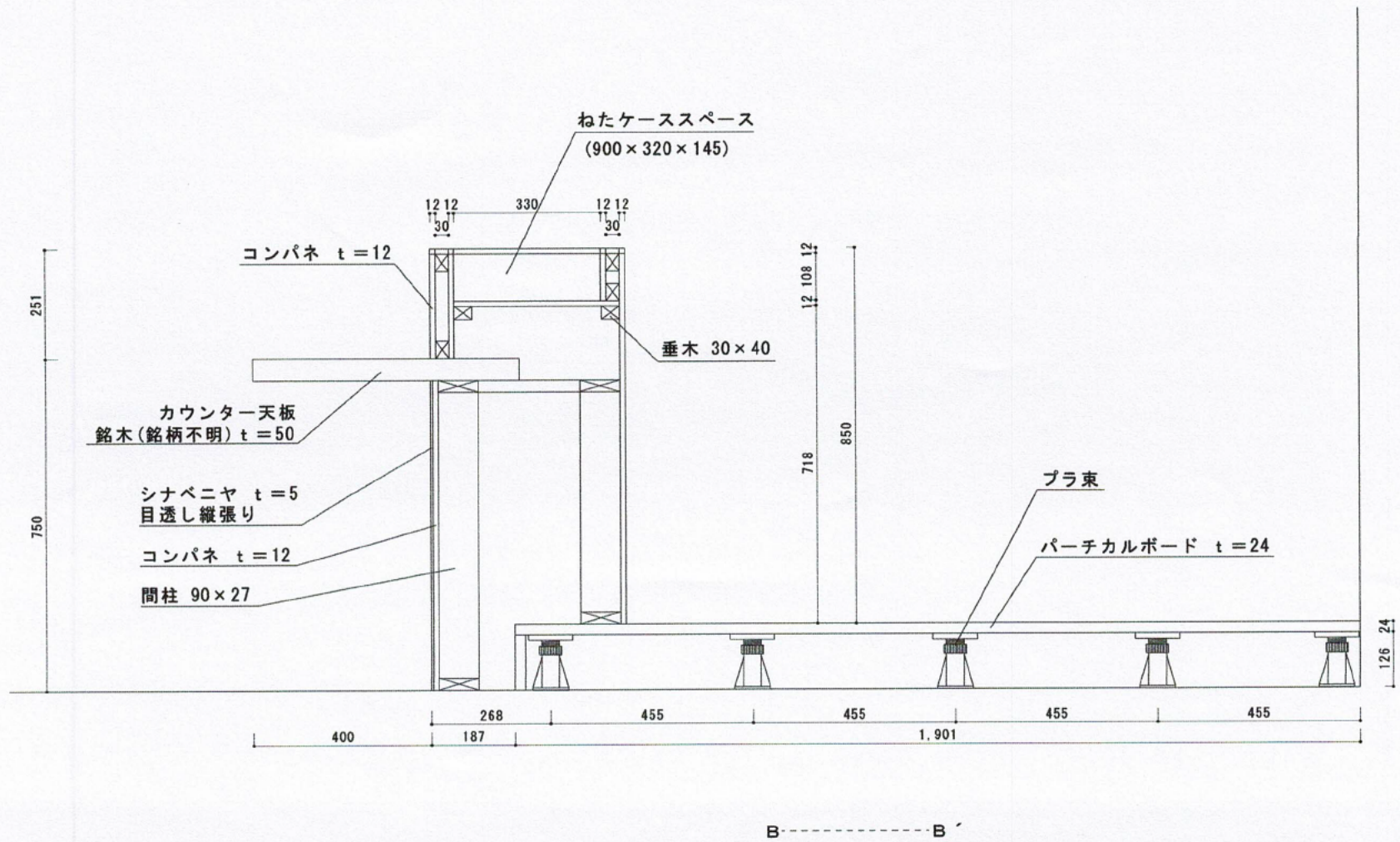

メモ

担当建築士

担当設計士

工事名

図面名

DATA 2020/03/07

図面NO

SCALE 1/10

厨房床・カウンター断面図

P-05

厨房 間仕切壁/下り壁/袖壁 上面図

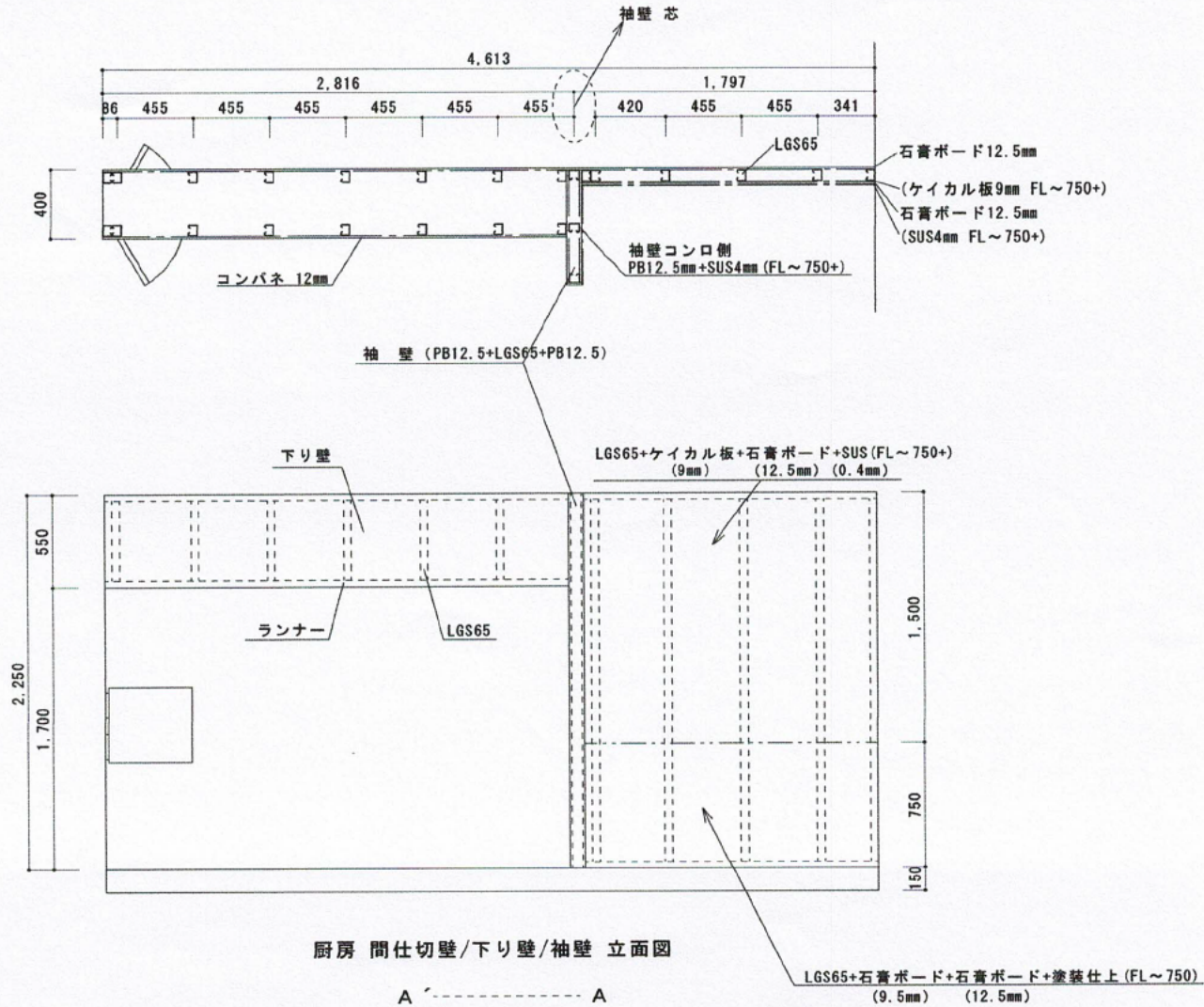

<div style="background-color: black; width: 100%; height: 100%;"></div>	メモ	担当建築士	工事名	DATA	2020/03/06	図面NO
		担当設計士	図面名	<div style="background-color: black; width: 100%; height: 100%;"></div> 厨房壁 立面図	SCALE	1/30

図中寸法は仮の寸法です  
現場合わせにて施工願います

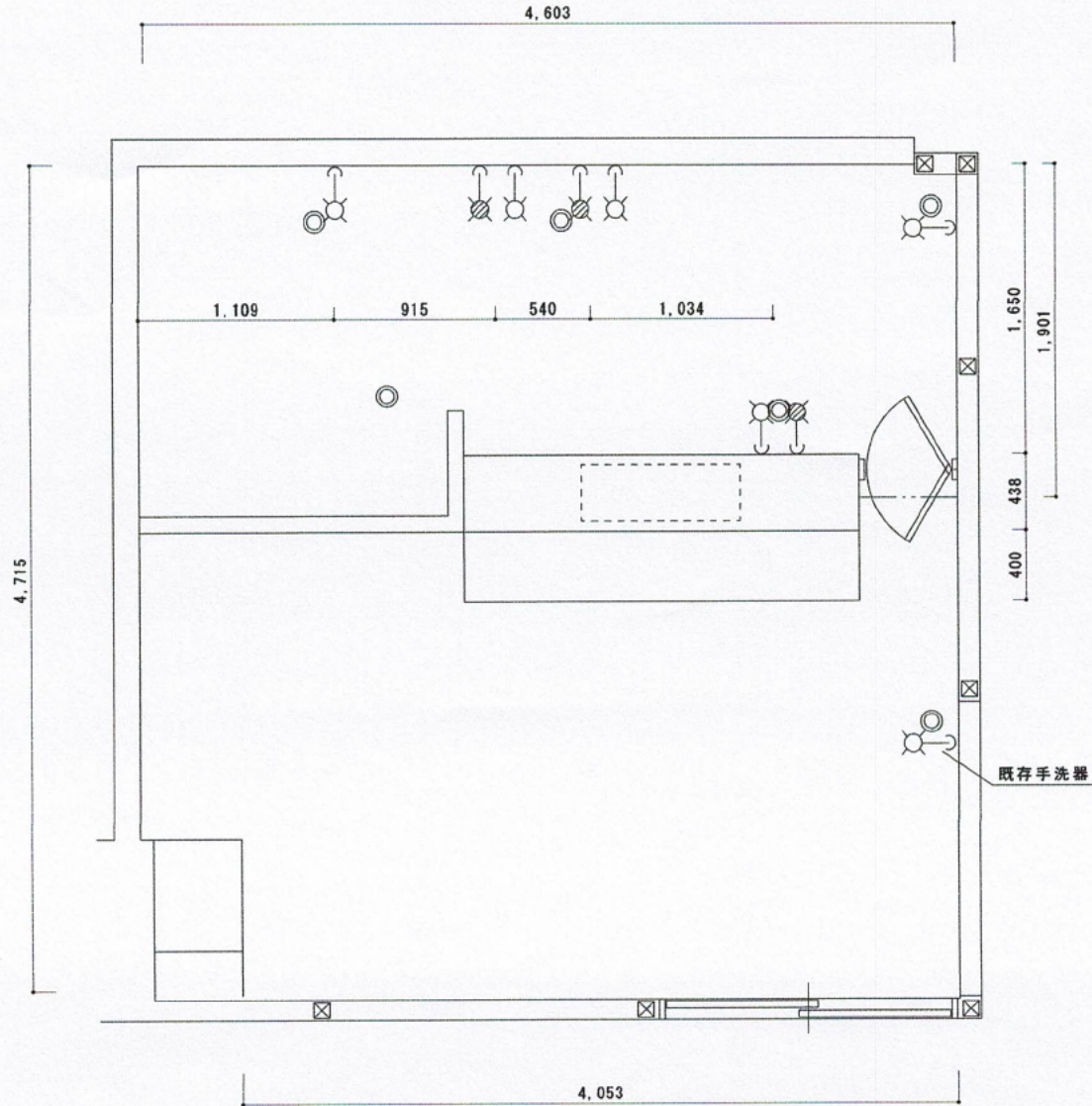

<div style="background-color: black; width: 100%; height: 100%;"></div>	メモ	担当建築士	工事名	DATA	2020/03/07	図面NO
		担当設計士	図面名	<div style="background-color: black; width: 100%; height: 100%;"></div> 水道設備図	SCALE	1/30

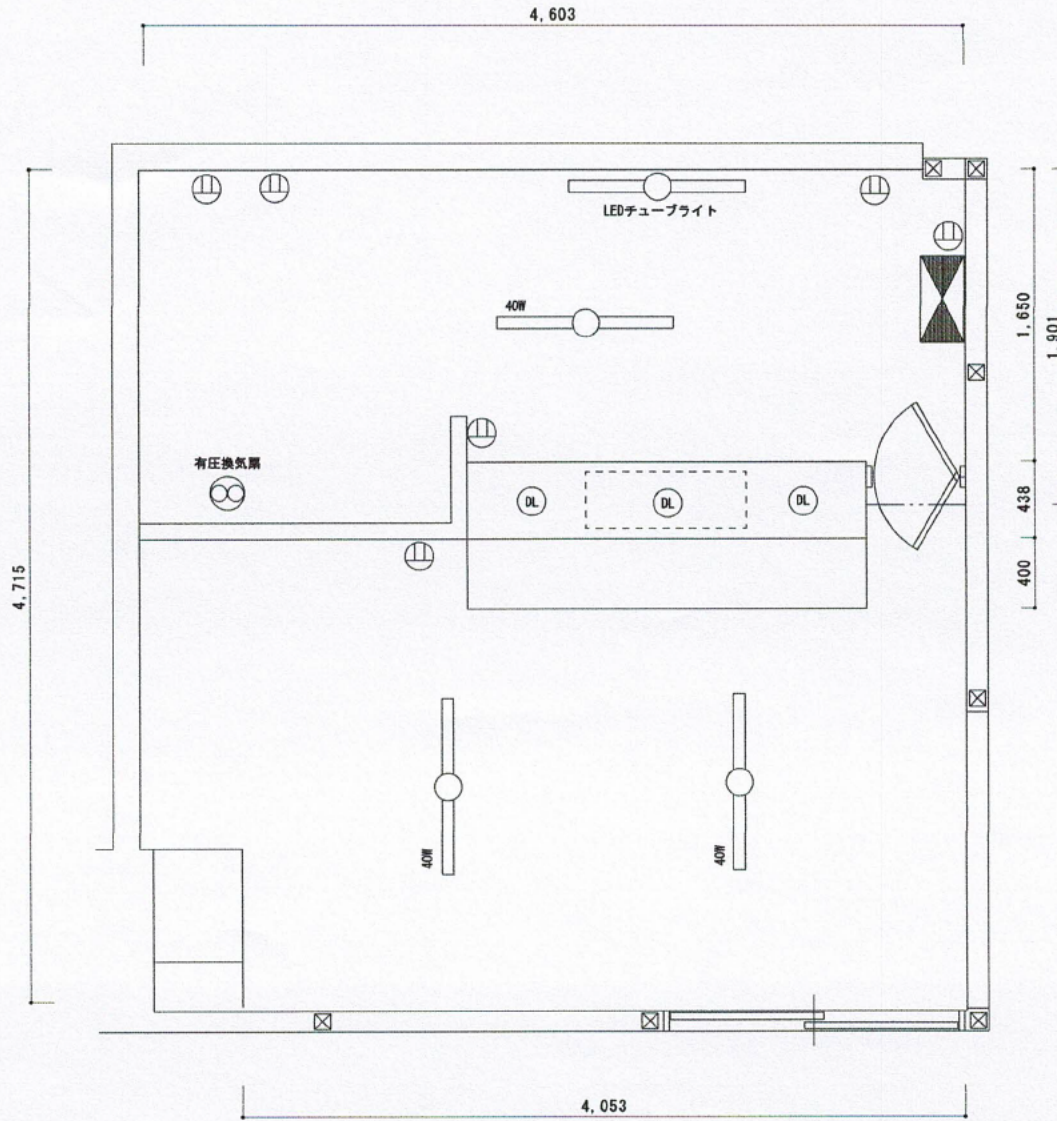

<div style="background-color: black; width: 100%; height: 100%;"></div>	メモ	担当建築士	工事名	DATA	2020/03/07	図面NO P-08
		担当設計士	図面名	電気設備図	SCALE	



- ① 冷蔵庫(家庭用 370L相当)
- ② 舟形シンク冷蔵庫
- ③ 二層シンク
- ④ 作業台
- ⑤ 製水機(テップ)
- ⑥ 3口コンロ台
- ⑦ 作業台
- ⑧ フライヤー18L
- ⑨ 作業台
- ⑩ 炊飯器
- ⑪ ねたケース(水冷式)
- ⑫ コールドテーブル
- ⑬ 一槽シンク

\* 各寸法は厨房機器見積書をご参照ください

注記  
 保健所検査終了後撤去し  
 ビールサーバー設置

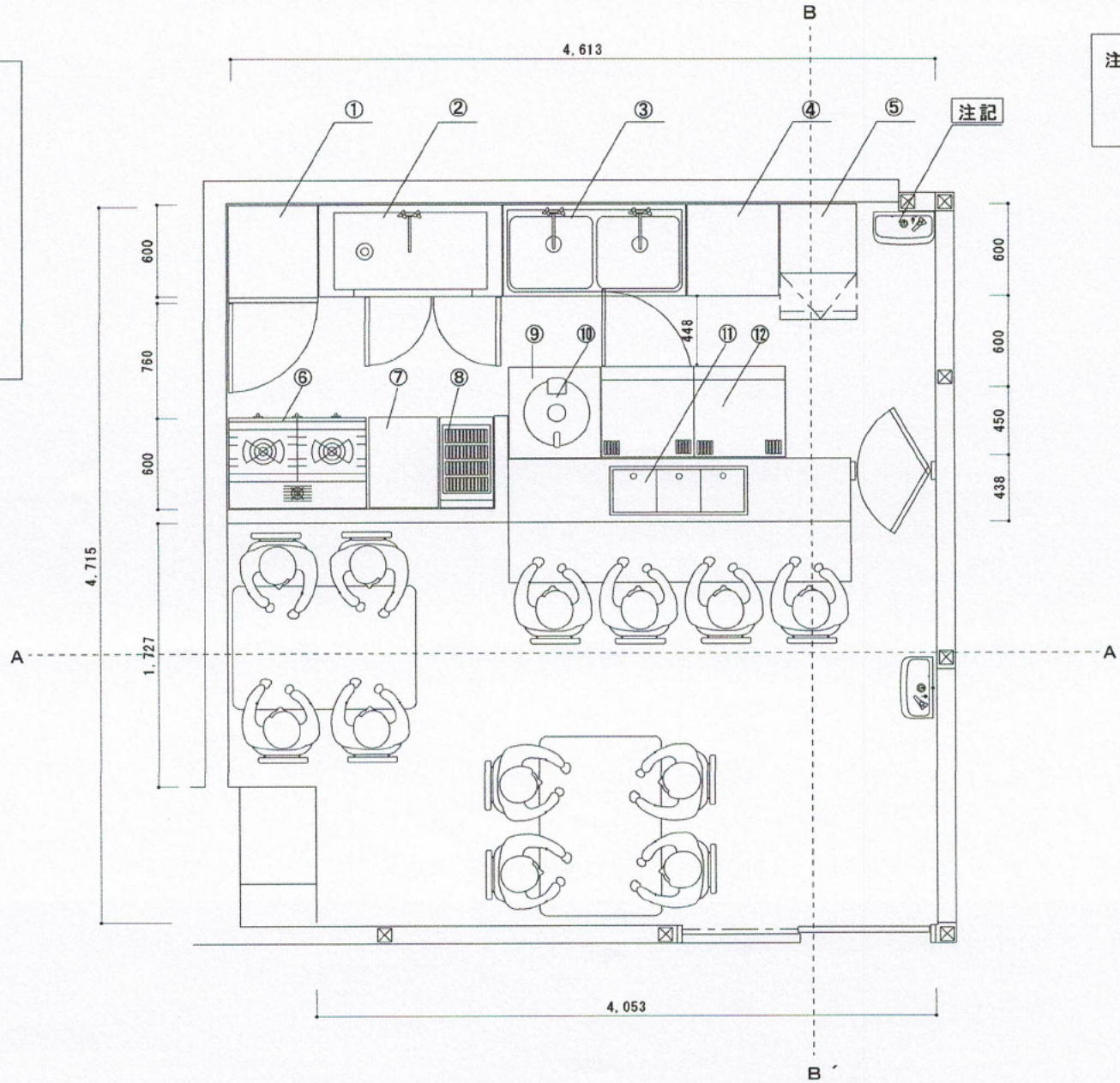

	メモ	担当建築士	工事名	DATA 2020/03/27	図面NO P-09-1
		担当設計士	図面名	レイアウト図 SCALE 1/30	

カウンター正面

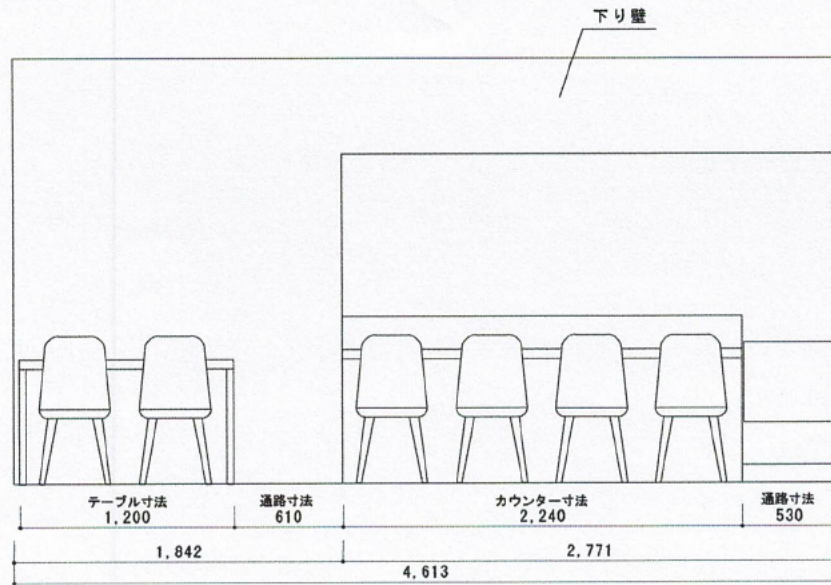

A-----A'

カウンター/厨房 断面

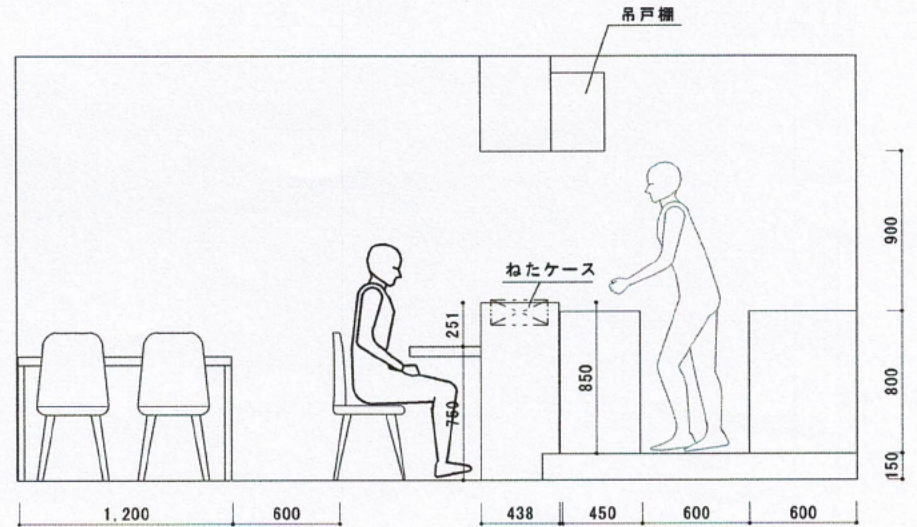

B-----B'

[Redacted]	メモ	担当建築士	工事名	DATA	2020/03/09	図面NO P-10
		担当設計士	図面名	[Redacted] 断面図	SCALE	

仕上表

厨房 間仕切壁/下り壁/袖壁 上面図

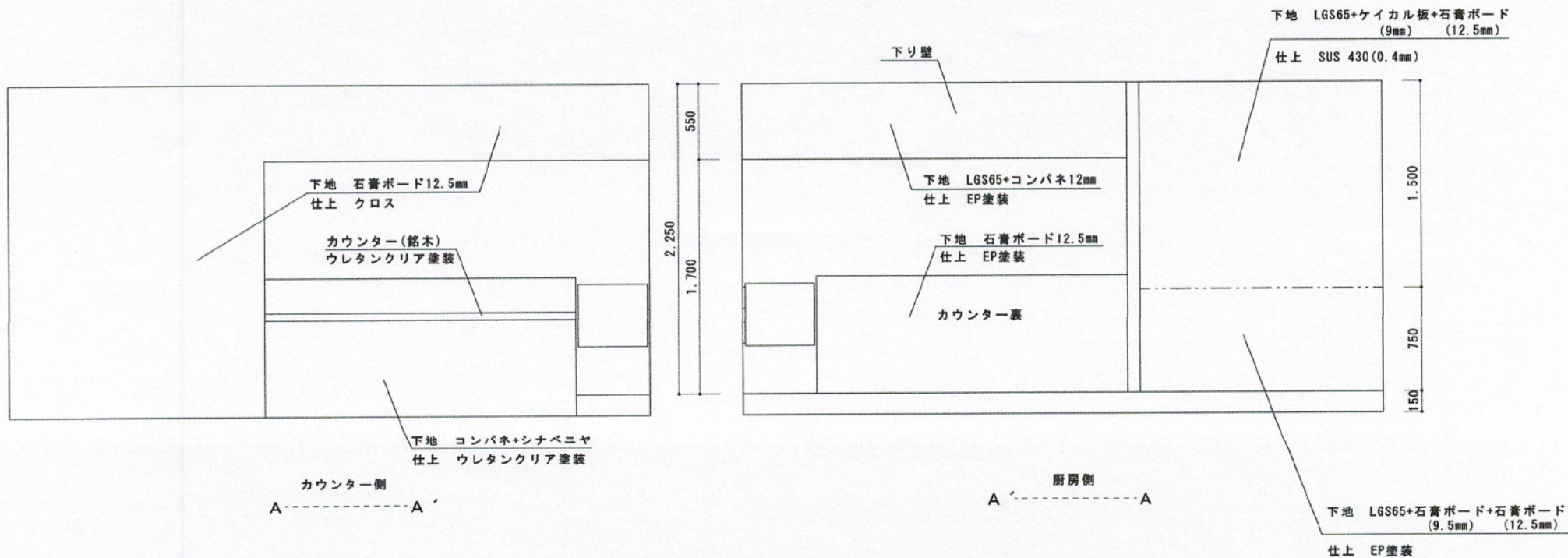
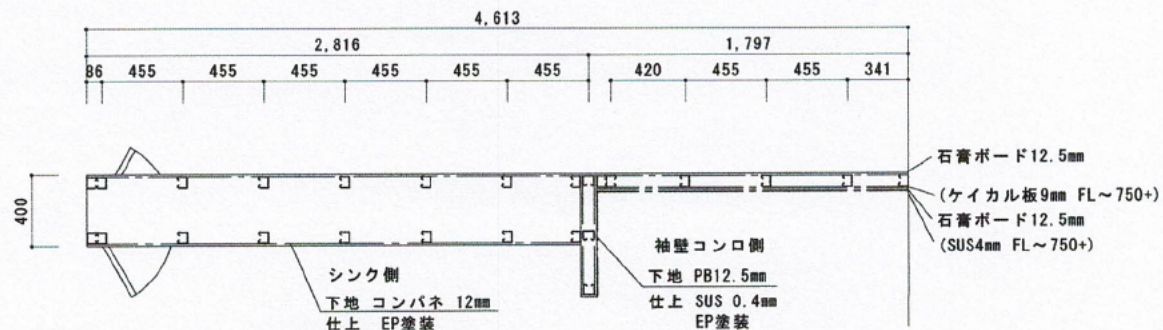

厨房 間仕切壁/下り壁/袖壁 立面図

[Redacted]	メモ	担当建築士	工事名	DATA	2020/03/06	図面NO P-11
		担当設計士	図面名	[Redacted] 仕上表-1	SCALE	

仕上表-2

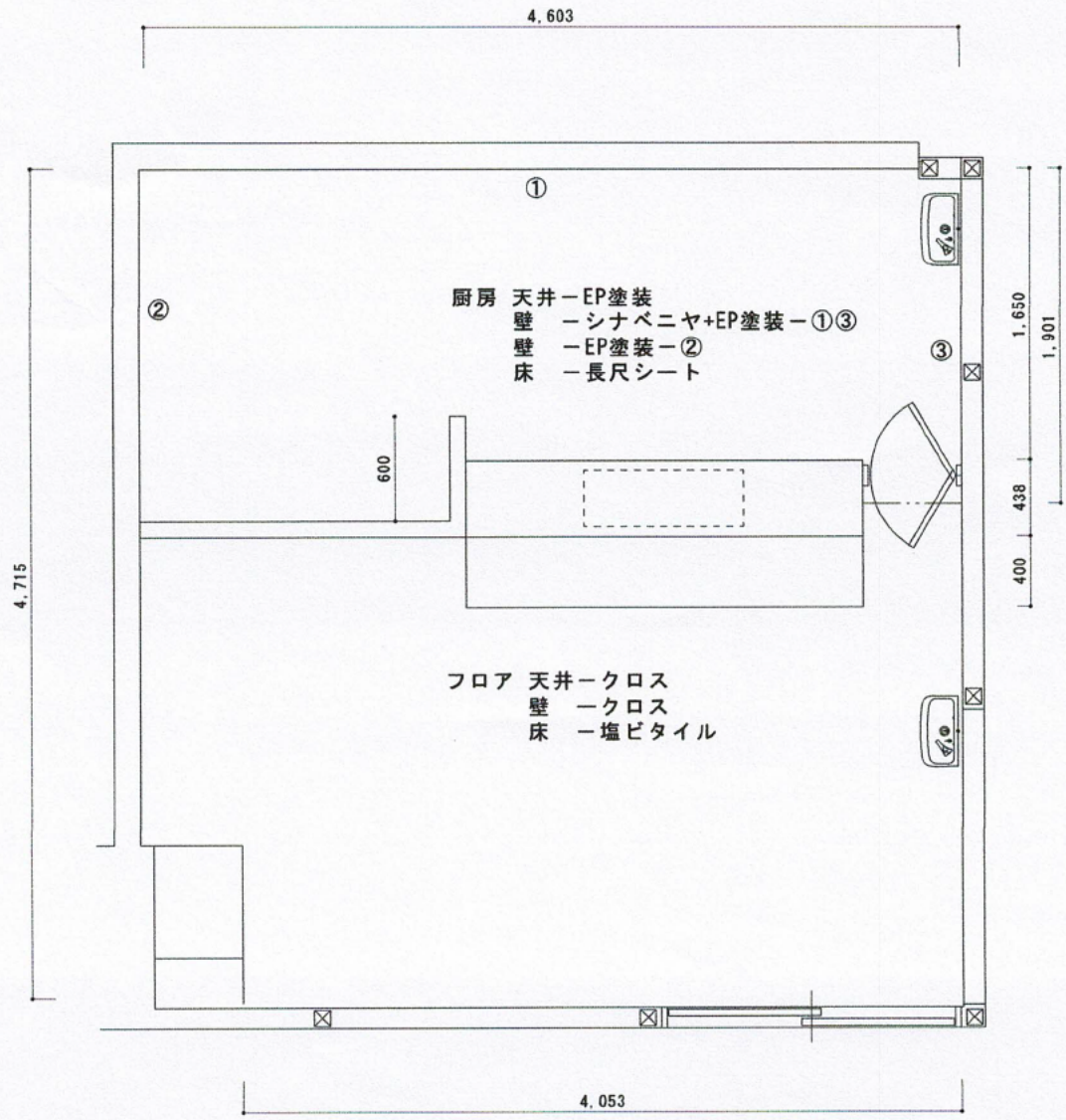

<div style="background-color: black; width: 100%; height: 100%;"></div>	メモ	担当建築士	工事名	DATA	2020/03/09	図面NO P-12
		担当設計士	図面名	仕上表-2	SCALE	

仕上表-3(カウンター)

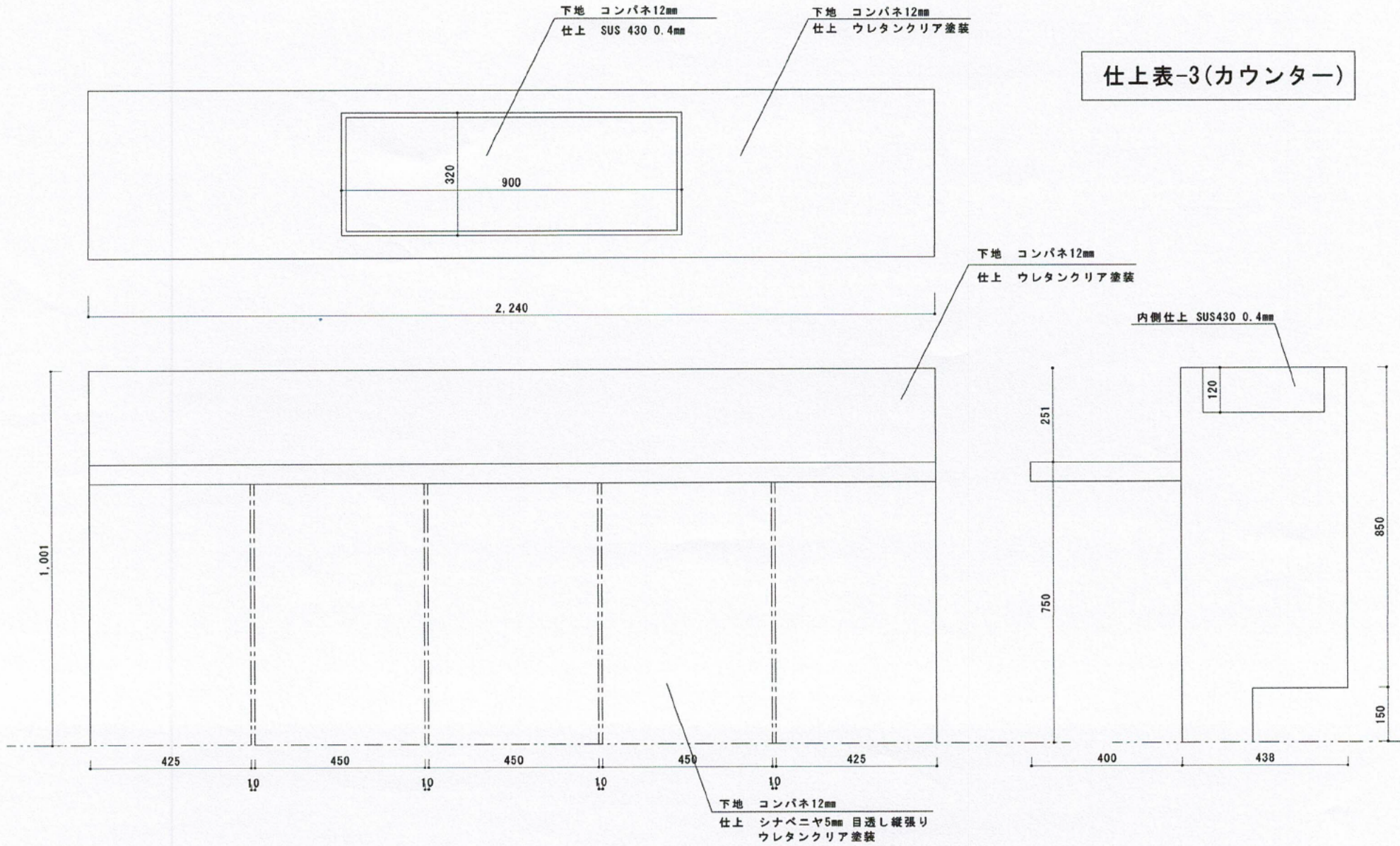

[Redacted]	メモ	担当建築士	工事名	DATA	2020/03/10	図面NO P-13
		担当設計士	図面名	[Redacted]	仕上表-3	